

Guide d'assistance

Infos de Contact: Support Technique

Tel: 0891-690-196 (0,20 € TTC/min. d'un téléphone fixe. France uniquement)

Du lundi au jeudi, de 9h00 à midi et de 14h00 à 18h00

Le vendredi de 09h00 à midi et de 14h00 à 17h00

Téléchargement du Pilote:

<https://plustek.com/fra/products/film-photo-scanners/ephoto-z300/support.php>



Guide de l'utilisateur du scanner ePhoto

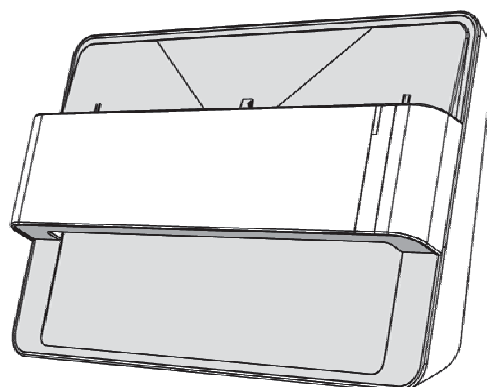

Marques Déposées

© 2021 Plustek Inc. Tout Droits Réservés. Aucune partie de ce document ne peut être reproduite sans autorisation.

Toutes les marques déposées et noms de marques mentionnés dans ce manuel appartiennent à leur propriétaire respectif.

Responsabilité

Alors que tous les efforts ont été mis en oeuvre afin d'assurer l'exactitude des informations contenues dans ce manuel, nous n'assumons aucune responsabilité pour toute erreur ou omission, de tout écrit de quelque nature que ce soit figurant dans ce manuel, que ces erreurs soit des omissions ou des écrits résultant de négligence, accidents ou tout autre cause. Le contenu de ce manuel est sujet à modifications sans préavis. Notre compagnie n'assumera aucune responsabilité légale, si les utilisateurs ne suivent pas les instructions d'opération de ce manuel.

Copyright

Numériser certains documents, par exemple des chèques, des billets de banque, carte d'identités, documents publiques ou gouvernementaux, peut être prohibé par la loi et/ou sujet à des poursuites. Nous vous recommandons d'être responsable et respectueux des lois sur les Copyrights lorsque vous scanner des livres des revues, des journaux et tout autre support.

Information Environnementale

our le recyclage en fin de vie, veuillez contacter votre distributeur ou fournisseur local pour toutes informations concernant le recyclage et la mise au rebut. Ce produit est destiné et produit afin d'achever une amélioration environnementale. Nous nous appliquons pour fabriquer des produits qui répondent aux standards environnementaux globaux. Veuillez consulter votre autorité locale pour les dispositions particulières. L'emballage de ce produit est recyclable.

Attention : recyclage (pour CEE seule)

Protéger votre environnement ! Ce produit devra être trié ou amené au centre de tri où on collecte ce type de produit.

Captures d'Écran de ce Guide

Les captures d'écran dans ce guide ont été réalisées avec Windows 7, si vous utilisez Windows 8 / 10, votre écran sera sensiblement différent mais fonctionnera de la même façon.

Table des Matières

INTRODUCTION.....	1
COMMENT UTILISER CE MODE D'EMPLOI.....	1
NOTE SUR LES ICONES.....	2
REGLES DE SECURITE.....	2
CONFIGURATION MATERIELLE ET LOGICIELLE REQUISE.....	3
CONTENU DE L'EMBALLAGE.....	4
APERÇU DU SCANNER.....	5
INDICATEUR A LED.....	6
ECONOMIE D'ENERGIE.....	6
CHAPITRE I. INSTALLATION DU SCANNER.....	7
INSTALLATION ET CONFIGURATION DU SCANNER.....	7
<i>Installation sous Windows.....</i>	<i>8</i>
<i>Installation sous Mac OS X.....</i>	<i>9</i>
TELECHARGER LE PILOTE LE PLUS RECENT.....	11
CHAPITRE II. UTILISATION DU SCANNER.....	12
ÉTAPE 1. ALLUMER VOTRE SCANNER.....	12
ÉTAPE 2. LANCEZ PLUSTEK EPHOTO.....	12
ÉTAPE 3. NUMÉRISER.....	13
CHAPITRE III. ENTRETIEN ET MAINTENANCE.....	14
NETTOYER LE SCANNER.....	14
<i>Matériel de Nettoyage.....</i>	<i>14</i>
<i>Nettoyer le scanner.....</i>	<i>15</i>
L'ÉTALONNAGE DU SCANNER.....	16
CONSIGNES D'ENTRETIEN ET D'UTILISATION.....	17
APPENDICE A: SPECIFICATIONS TECHNIQUES.....	18
APPENDICE B : TOUCHES DE RACCOURCIS DE L'EPHOTO.....	19
APPENDICE C: SERVICE APRES-VENTE ET GARANTIE.....	21
INFORMATIONS DE SUPPORT ET D'ENTRETIEN.....	21
DECLARATION DE GARANTIE LIMITEE.....	22
DECLARATION DE RADIO FREQUENCE FCC.....	23

Introduction

Bienvenue dans le monde des scanners Plustek, le nec plus ultra en technologie d'imagerie numérique. Votre nouveau scanner va vous permettre d'améliorer le professionnalisme de vos tâches informatiques quotidiennes, en vous permettant d'envoyer des images à votre ordinateur.

Comme tous nos produits, votre nouveau scanner a été scrupuleusement testé, et il bénéficie de notre réputation de fiabilité exceptionnelle et de satisfaction des utilisateurs.

Nous vous remercions de nous avoir choisis pour l'achat de votre scanner. Nous espérons que vous en serez satisfait et continuerez à vous adresser à nous pour acquérir d'autres produits de qualité, au fur et à mesure de l'évolution de vos besoins et de vos intérêts.

Comment utiliser ce mode d'emploi

Ce mode d'emploi comporte des instructions et des illustrations destinées à vous aider à installer et utiliser votre scanner. La lecture de ce mode d'emploi suppose que l'utilisateur est déjà familiarisé avec Microsoft Windows. Si ce n'est pas votre cas, nous vous suggérons, avant d'utiliser votre scanner, d'en apprendre plus sur Microsoft Windows en consultant votre mode d'emploi de Microsoft Windows.

La section Introduction de ce mode d'emploi décrit le contenu de l'emballage et l'équipement minimal requis pour utiliser ce scanner. Avant de commencer à installer votre scanner, vérifiez le contenu de l'emballage pour vous assurer que rien ne manque. Si un élément venait à être endommagé ou à manquer, veuillez contacter le revendeur auprès duquel vous avez acheté votre scanner, ou directement le service commercial de Plustek (vous trouverez la liste de nos filiales en dernière page de ce mode d'emploi).

Le chapitre I explique comment installer le logiciel de gestion du scanner et connecter celui-ci à votre ordinateur.

Le chapitre II décrit comment utiliser le scanner.

Le chapitre III décrit comment maintenir et nettoyer votre scanner.

L'appendice A contient les spécifications du scanner Plustek.

L'appendice B : La section Touches de Raccourcis de l'ePhoto contient des informations générales sur les raccourcis dans le programme de l'ePhoto.

L'appendice C contient le texte de la garantie limitée de Plustek.

Note sur les icônes

Pour annoncer des informations méritant une attention particulière, ce mode d'emploi fait appel aux icônes ci-dessous.



Avertissement: Procédure à observer scrupuleusement pour éviter une blessure ou un accident.



Attention

Attention: Instructions qu'il est important de ne pas oublier pour éviter toute erreur.



Informations

Informations: connaissances et astuces à consulter.

Règles de sécurité

Avant d'utiliser cet appareil, veuillez lire attentivement les informations suivantes afin de prévenir tous dommages et accidents corporels.

1. Utilisation, le produit est pour l'usage d'intérieur dans des endroits secs. De la condensation peut apparaître dans ce matériel et provoquer des dysfonctionnements dans les cas suivants:
 - lorsque l'appareil est déplacé rapidement d'un emplacement froid vers un emplacement chaud,
 - après qu'une pièce froide soit chauffée,
 - quand le matériel est placé dans une pièce humide.Afin d'éviter la condensation, il est recommandé de suivre les instructions suivantes :
 - 1) Fermez l'appareil dans un sac plastique afin qu'il s'adapte aux conditions de la pièce.
 - 2) Attendez 1 à 2 heures avant de sortir l'appareil de son sac.
2. Utiliser uniquement l'adaptateur secteur et le câble USB fournis avec le scanner. L'utilisation de toute autre alimentation ou câble peut entraîner un dysfonctionnement.
3. Gardez l'espace autour de l'adaptateur dégagé pour le cas où vous devriez débrancher rapidement l'adaptateur secteur en cas d'urgence.
4. Des fils électriques endommagés peuvent provoquer un incendie ou un choc électrique. Maintenez le cordon d'alimentation droit, sans le tordre, le plier ou l'abîmer.

5. Débranchez l'appareil si vous ne vous en servez pas durant une longue période (la nuit ou un long week-end) afin d'éviter tout danger d'incendie.
6. Ne tentez pas de démonter vous-même le scanner. Vous risquez d'être électrocuté ; de plus, l'ouverture de votre scanner invalide votre garantie.
7. Faites attention à ne pas cogner ou frapper le scanner car il est fragile et peut facilement se casser.
8. Avant d'installer les pilotes du périphérique, veuillez débrancher tous les autres périphériques d'imagerie (les autres scanners, imprimantes, caméras numériques, caméras web) du PC.
9. Sauvegardez le DVD d'installation / d'application. Vous pourriez avoir besoin de réinstaller le pilote et le logiciel à l'avenir. Sauver la Feuille d'étalonnage au cas où vous devriez calibrer le scanner à l'avenir.

Configuration matérielle et logicielle requise¹

Windows

- ☛ Un processeur 2 GHz ou plus puissant
- ☛ 2 Go de RAM (4 Go de RAM recommandé)
- ☛ 10 Go d'espace disponible sur le disque dur
- ☛ Un lecteur de DVD-ROM ou connexion Internet
- ☛ Un port USB
- ☛ Microsoft Windows 7 / 8 / 10 (Les spécifications sont sujettes à modifications sans préavis; pour de plus amples informations, veuillez consulter notre site Web officiel.)

Macintosh

- ☛ Un processeur 2 GHz ou plus puissant (Processeur INTEL, PAS PowerPC)
- ☛ 2 Go de RAM (4 Go de RAM recommandé)
- ☛ 10 Go d'espace disponible sur le disque dur
- ☛ Un lecteur de DVD-ROM ou connexion Internet
- ☛ Un port USB
- ☛ Mac OS X 10.8.x, 10.9.x, 10.10.x, 10.11.x, 10.12.x, 10.13.x, 10.14.x, 10.15.x (Les spécifications sont sujettes à modifications sans préavis; pour de plus amples informations, veuillez consulter notre site Web officiel.)

¹ Une configuration plus puissante peut être nécessaire pour la numérisation ou la modification d'images de grandes dimensions. Les configurations mentionnées ici ne sont données qu'à titre indicatif ; de manière générale, les résultats seront proportionnels à la puissance de l'ordinateur (carte mère, processeur, disque dur, mémoire vive, adaptateur graphique).

Contenu de l'emballage²

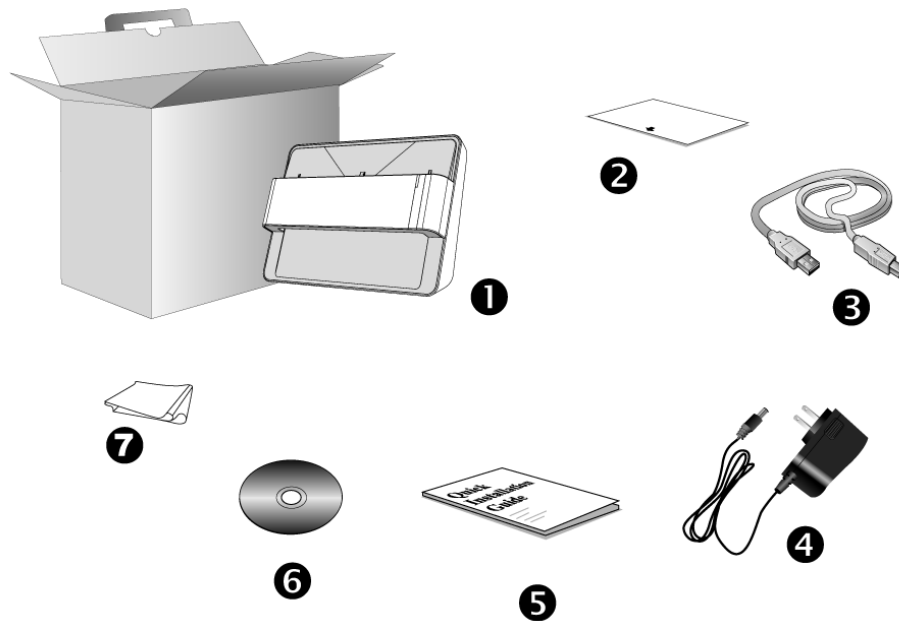

1. Scanner
2. Feuille d'étalonnage
3. Câble USB
4. Adaptateur secteur
5. Guide rapide
6. Le DVD-ROM d'installation du pilote et des applications du Plustek
7. Linge doux de nettoyage

² Conservez l'emballage et ses matériaux de protection, pour le cas où vous devriez transporter le scanner ultérieurement.

Les contenus de l'emballage livrés avec ce produit peut changer à tout moment sans avertissement préalable.

Aperçu du Scanner

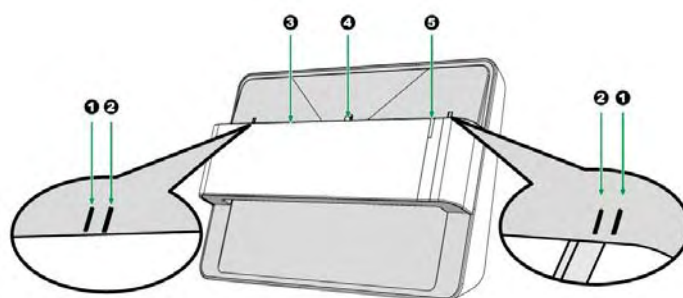

1. **Repère d'alignement d'étalonnage**

Alignez toujours les bords de la feuille d'étalonnage sur les deux repères d'alignement d'étalonnage.

2. **Repère de la zone de numérisation maximale**

Veillez placer les bords de votre photo / document entre les deux repères de la zone de numérisation maximale.

3. **Fente de l'alimentation en papier**

Introduire les photo / documents dans le scanner dans ce sens. Vous pouvez sentir le scanner saisir le photo / document.

4. **Repère d'alignement de numérisation**

Alignez toujours le centre du bord de votre photo / document sur ce repère d'alignement .

5. **Voyant DEL**

Indique l'état actuel du scanner.

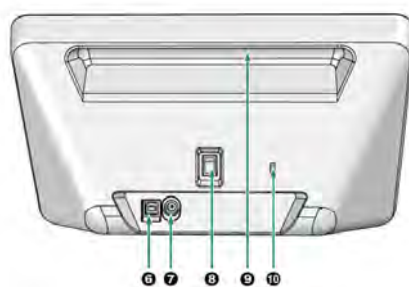

6. **Port USB**

Connexion du scanner au port USB de votre ordinateur à l'aide du câble USB fourni.

7. **Récepteur d'alimentation**

Relie le scanner à une prise d'alimentation CA standard avec l'adaptateur secteur inclus.

8. **Interrupteur d'alimentation**

Sert à mettre le scanner sous/hors tension.

9. **Poignet de transport**

Ergonomique, il vous permet de transporter le scanner avec facilité.

10. **Fente de sécurité Kensington**

Utilisée pour attacher des appareils avec verrou et câble afin d'empêcher le vol de ces appareils.

Indicateur à LED

Le voyant LED vous renseigne sur l'état du scanner.

Lumière	Statut
Orange	Le scanner est allumé.
Bleu	Le Plustek ePhoto est activé. Le scanner est prêt à numériser.
Bleu clignotant	Le scanner numérise.
Arrêt	Le scanner est arrêté, soit parce qu'il est sur arrêt, soit parce que le cordon d'alimentation n'est pas relié.

Economie d'énergie

Pour réduire la consommation électrique, la source de lumière du scanner s'éteint automatiquement après le scannage.

Chapitre I.

Installation du scanner

Avant d'installer votre scanner, vérifiez que vous avez bien tous les éléments. Une liste du contenu de l'emballage figure dans la section Contenu de l'emballage de ce mode d'emploi.

N'oubliez pas de faire ce qui suit avant d'installer le scanner :

1. Détachez les autocollants des deux côtés du scanner.

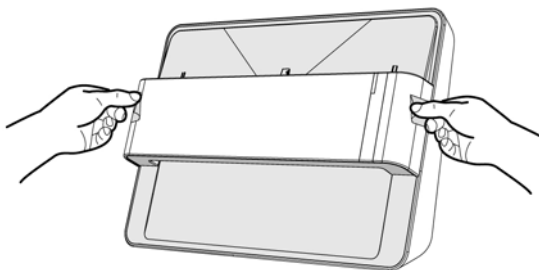

Informations

2. Ouvrez le couvercle du scanner, puis détachez les autocollants et la bande de protection EPE à l'intérieur du scanner.

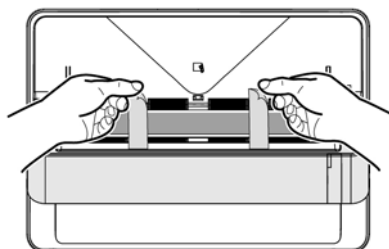

Installation et configuration du scanner

Veillez suivre les procédures détaillées décrites ci-dessous pour installer le scanner USB.

Installation sous Windows



1. Insérez le DVD d'installation dans votre lecteur de DVD-ROM.

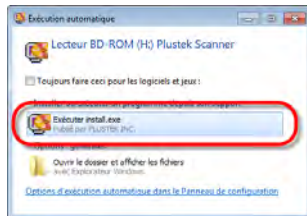

2. Cliquez [Exécuter install.exe] dans la fenêtre [Exécution automatique]. Si l'installation ne démarre pas automatiquement, ouvrez le lecteur DVD-ROM et exécutez manuellement le fichier [install.exe]. Cliquez sur le bouton [Oui] si le dialogue de [Contrôle de compte d'utilisateur] s'affiche.

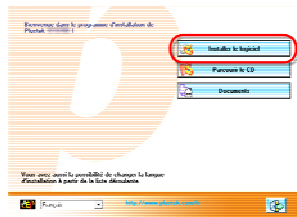

3. Suivez les instructions qui apparaissent à l'écran pour installer tous les logiciels nécessaires à votre nouveau scanner USB.

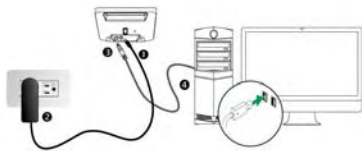

4. Branchez l'adaptateur d'alimentation dans la prise d'alimentation du scanner. Raccordez l'autre extrémité de l'adaptateur secteur à une prise électrique murale standard. Raccordez l'extrémité carrée du câble USB livré avec le scanner à l'arrière du scanner. Raccordez l'extrémité rectangulaire du câble USB au port USB qui se trouve à l'arrière de votre ordinateur. Allumez votre scanner. Quand le scanner est détecté par le système d'exploitation, la connexion est réalisée.

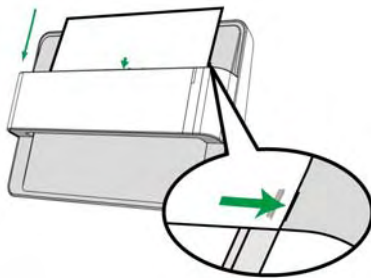

5. Une fois le programme installé, il vous sera demandé d'étalonner le scanner. Veuillez insérer la feuille d'étalonnage spéciale, fournie avec le scanner, face contre l'alimentation en papier du scanner. Alignez la feuille d'étalonnage sur le repère d'alignement d'étalonnage du scanner. Suivez les instructions qui s'affichent à l'écran pour terminer l'étalonnage. **Sauver la Feuille d'étalonnage au cas où vous devriez calibrer le scanner à l'avenir.** Si le message vous invitant à étalonner le scanner ne s'affiche pas, veuillez passer à l'Étape 6.

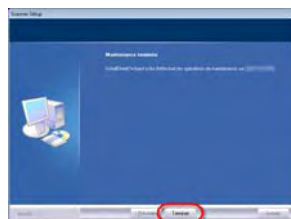

6. Une fois les logiciels installés, fermez toutes les applications ouvertes, et cliquez sur le bouton [Terminer] pour relancer votre ordinateur.

Installation sous Mac OS X



1. Insérez le DVD-ROM d'installation des applications (livré avec le scanner) dans votre lecteur de DVD-ROM. Une icône [PlusTek Scanner]



s'affichera sur le bureau de l'OS de votre ordinateur Mac. Double-cliquez sur l'icône, et une fenêtre déroulante affichera le dossier du fichier.

2. Double-cliquez sur l'application, et Scanner Installer vous guidera pendant l'installation. Suivez le guide à l'écran dans la fenêtre d'installation.



Attention

Sous Windows 8 / 10, veuillez suivre les instructions d'installation qui s'affichent sur l'écran lorsque vous branchez le scanner.

Pour le système d'exploitation Windows :
Si vous rencontrez des difficultés pour installer le pilote du scanner, veuillez essayer d'installer le logiciel manuellement.

1. Veuillez ouvrir [Démarrer] > [Panneau de configuration] > [Système] > [Gestionnaire de périphériques]. Dans la fenêtre du [Gestionnaire de périphériques], cliquez-droit sur le scanner sous la rubrique [Autres périphériques] et sélectionnez [Mettre à jour le pilote logiciel] depuis le menu déroulant.

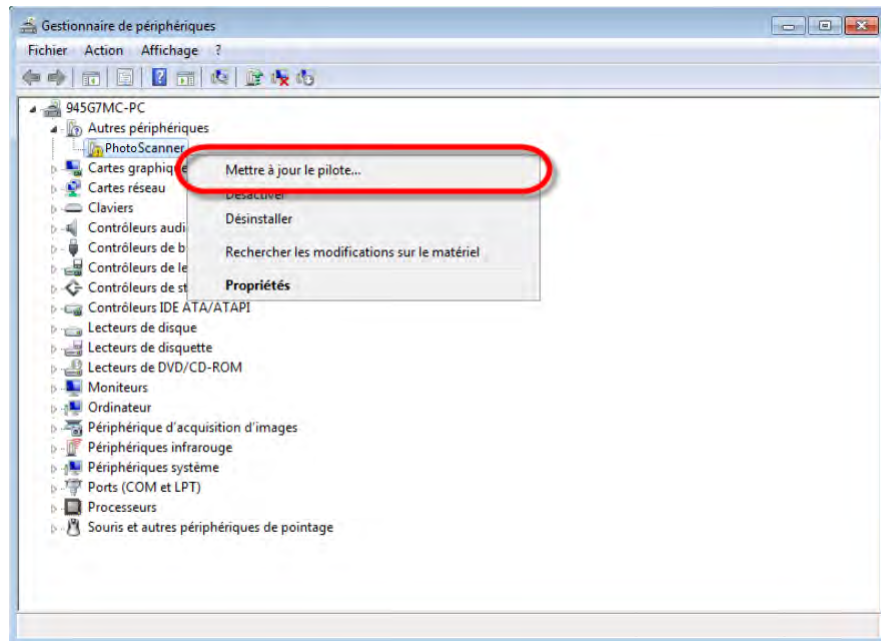

Informations

2. Cliquez sur [Rechercher un pilote sur mon ordinateur] dans la fenêtre qui apparaît, et cliquez sur le bouton [Parcourir]. Dans la fenêtre [Rechercher un dossier], sélectionnez le dossier ou votre lecteur de DVD-ROM contenant le pilote du scanner et cliquez sur le bouton [OK] pour revenir à l'écran précédent. Cliquez sur le bouton [Suivant] et cliquez sur [Installer ce pilote quand même] si la fenêtre de [Sécurité de Windows] apparaît.
3. Ouvrez le lecteur DVD-ROM et exécutez manuellement le fichier [install.exe]. Cliquez sur le bouton [Oui] si le dialogue de [Contrôle de compte d'utilisateur] s'affiche. Suivez les instructions qui apparaissent à l'écran pour installer tous les logiciels nécessaires à votre nouveau scanner USB.

Télécharger le Pilote le Plus Récent

1. Effectuez l'une des opérations suivantes pour vérifier et télécharger le pilote le plus récent :
 - Veuillez vous rendre sur notre site officiel <http://www.plustek.com>, et aller à la page produit de l'ePhoto pour vérifier s'il y a des mises à jour.
 - Cliquez sur le bouton **?** dans la barre d'outils de l'interface de l'ePhoto, et sélectionnez **Préférences** pour ouvrir la boîte de dialogue **Préférences**.

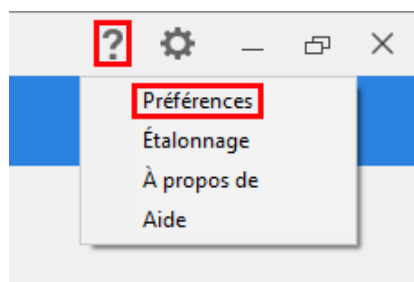

Cliquez sur le bouton **Rech. Mises à jour** pour vérifier s'il y a des mises à jour.

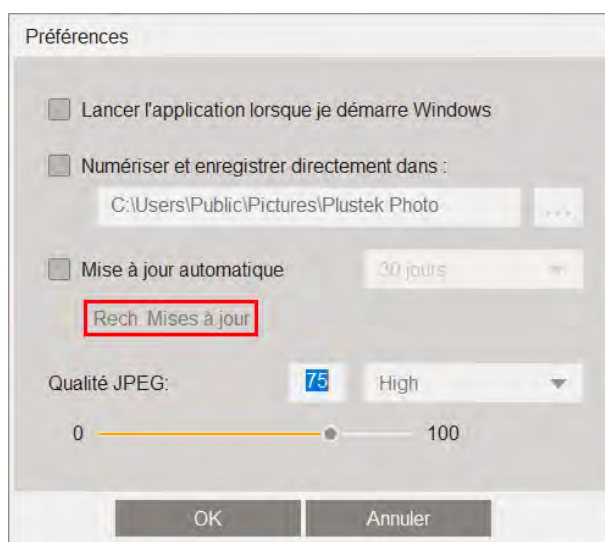

2. Si vous avez déjà installé le logiciel de l'ePhoto, **désinstallez** la version actuelle avant de télécharger la mise à jour la plus récente du pilote.

Si vous n'avez pas encore installé le logiciel de l'ePhoto, il vous suffit de décompresser le programme d'installation téléchargé, et de suivre les instructions à l'écran pour terminer l'installation.

Chapitre II.

Utilisation du scanner

Votre scanner accepte les photos et les documents. Cependant, certains programmes entraînent des limitations sur la quantité d'informations qu'ils peuvent gérer. La taille de la mémoire vive de l'ordinateur et l'espace disponible sur votre disque dur peuvent aussi limiter les dimensions physiques des photos / documents que vous pouvez numériser.

Votre scanner est livré avec le logiciel Plustek ePhoto qui contient de nombreuses fonctions avancées de numérisation. Ce programme indépendant vous permet d'utiliser des fonctions de numérisation avancées.

Étape 1. Allumer votre scanner

Assurez-vous que le scanner USB et les cordons d'alimentation sont correctement branchés et que le scanner est allumé. Le voyant LED s'allume pour indiquer que l'appareil est sous tension.

Étape 2. Lancez Plustek ePhoto

Lancez le programme Plustek ePhoto en utilisant le raccourci Plustek ePhoto sur votre bureau. Ajustez les paramètres de numérisation. Cliquez sur le bouton de ? dans la fenêtre de Plustek ePhoto pour plus d'informations sur les arrangements.

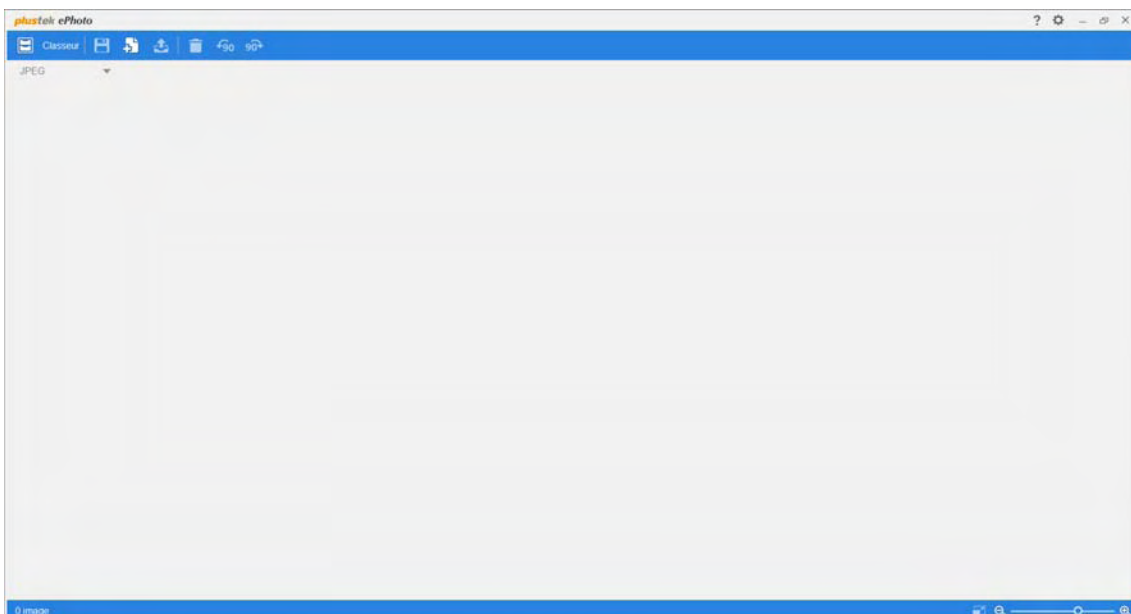

Étape 3. Numériser

Insérer le document ou photo, face contre le scanner. Aalignez toujours le centre du bord de votre photo / document sur ce repère d'alignement . Veuillez placer les bords de votre photo / document entre les deux repères de la zone de numérisation maximale. La numérisation démarre aussitôt. Les images numérisées sont affichées dans Plustek ePhoto, et vous pouvez réaliser les travaux d'édition d'images. Pour numériser davantage de photos ou de documents, veuillez attendre que l'indicateur LED bleu cesse de clignoter, puis placez une autre photo / un autre document dans le scanner pour poursuivre la numérisation.

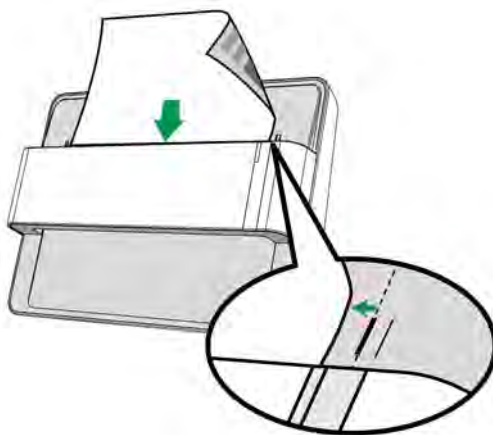

Chapitre III.

Entretien et Maintenance

Votre scanner est étudié pour ne nécessiter aucune maintenance. Toutefois, un entretien constant et une bonne surveillance peuvent garder votre scanner en bon état de fonctionnement.

Nettoyer le Scanner

La poudre de papier, poussières, encre et toner de papiers numérisés peuvent salir l'intérieur de le scanner, ce qui provoque un affaiblissement de la qualité d'image ou des problèmes de bourrage. La fréquence de nettoyage de votre scanner dépend du type de papier utilisé et du nombre de pages numérisées.

Utiliser la procédure suivante pour nettoyer la surface du scanner et la vitre. Nettoyer délicatement les zones décrites. Ne pas frotter trop fort.

 <p>Avertissement</p>	<ul style="list-style-type: none">● Avant de nettoyer le scanner, éteignez-le et déconnectez le câble d'alimentation ainsi que le câble USB, ensuite attendez quelques minutes que la vitre et/ou l'intérieur de le scanner s'adapte à la température ambiante.● Lavez vos mains avec du savon et de l'eau après avoir nettoyé le scanner.
--	---

Matériel de Nettoyage

Ayez le matériel suivant prêt pour nettoyer le scanner :

- Linge doux, sec, non effiloché (ou du coton)
- **Nettoyant non-abrasif**—Alcool d'isopropyl (95%). NE PAS utiliser d'eau.

 <p>Attention</p>	<ul style="list-style-type: none">● Alternativement vous pouvez utiliser un nettoyant pour vitre ou un détergeant neutre pour vitres afin de nettoyer la vitre du scanner.● Toutefois, NE PAS utiliser ces produits pour nettoyer le rouleau.● L'utilisation d'autres produits pourrait endommager votre scanner.
---	---

Nettoyer le scanner

1. Ouvrez gentiment le couvercle du scanner.

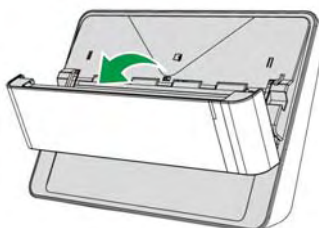

2. Essuyez délicatement les endroits suivants avec un linge humidifié avec du nettoyeur. Veillez à ne PAS rayer leur surface.

Nettoyer le Rouleau d'Alimentation:

Essuyez le Rouleau d'Alimentation d'un côté à l'autre puis faites-le tourner. Répétez jusqu'à atteindre la propreté de la surface.

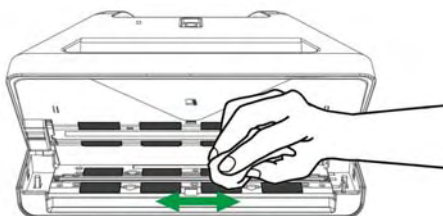

Nettoyer la vitre de le scanner

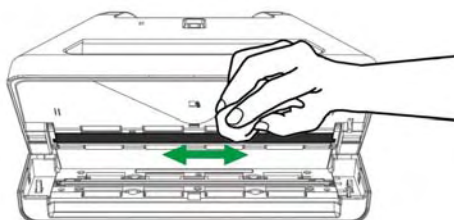

Attention

Ne pas pulvériser du nettoyeur directement sur la vitre. Un excédant de liquide pourrait embuer ou endommager le scanner.

3. Attendez que les endroits nettoyés aient totalement séché.
4. Fermez le couvercle du scanner en le repoussant vers le bas jusqu'à ce qu'il se remette en place.

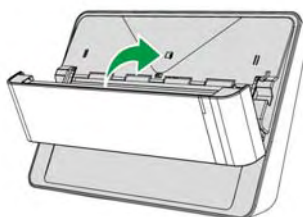

L'étalonnage du scanner

Étalonnez le scanner si des couleurs apparaissent là où du blanc devrait être visible ou si les couleurs varient considérablement entre l'image de prévisualisation et l'original. Vous pouvez ainsi régler et compenser les variations qui peuvent affecter le composant optique avec le temps.

Vous trouverez ci-après les consignes à suivre pour étalonner le scanner :

1. Cliquez sur le bouton **?** dans la barre d'outils de l'interface de l'ePhoto, et sélectionnez **Étalonnage** pour ouvrir la boîte de dialogue **Étalonnage**.

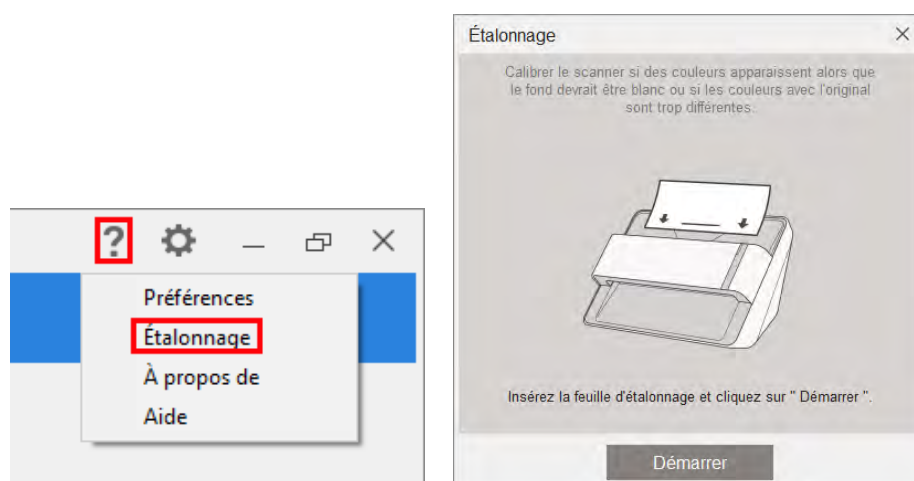

2. Veuillez insérer la feuille d'étalonnage spéciale, fournie avec le scanner, face contre l'alimentation en papier du scanner. Alignez la feuille d'étalonnage sur le repère d'alignement d'étalonnage du scanner.

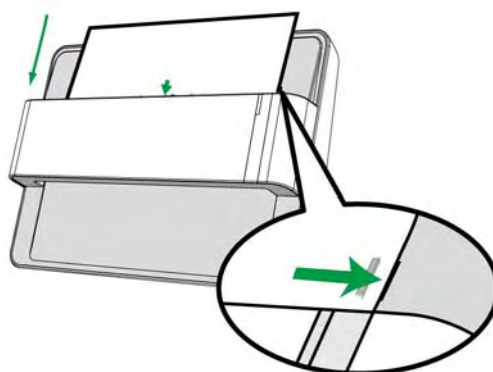

Attention

- Veuillez insérer la feuille d'étalonnage spéciale fournie avec le scanner pour lancer l'étalonnage.
- Sauver la Feuille d'étalonnage au cas où vous devriez calibrer le scanner à l'avenir.

3. Cliquez sur **Démarrer** pour lancer le processus de calibration.
4. Le scanner fait glisser la feuille d'étalonnage dans l'appareil qui effectue l'étalonnage. Après la calibration, cliquez sur **OK**.

Consignes d'entretien et d'utilisation



Informations

Pour permettre à votre scanner de fonctionner longtemps sans problème, consacrez quelques instants à lire les conseils d'entretien ci-dessous.

- Évitez d'utiliser le scanner dans un environnement poussiéreux. Lorsque votre scanner n'est pas en service, laissez-lui sa housse de protection. Les particules de poussière et autres matières étrangères peuvent l'endommager.
- Ne tentez pas de démonter vous-même le scanner. Vous risquez d'être électrocuté ; de plus, l'ouverture de votre scanner invalide votre garantie.
- Ne soumettez pas le scanner à des vibrations importantes. Cela pourrait endommager ses composants internes.
- Votre scanner fonctionne de façon normale à des températures comprises entre 10° C et 40° C (50° F à 104° F).

Appendice A: Spécifications techniques³

ePhoto Z300	
Capteur d'image	Couleur CCD
Source de lumière	LED
Résolution optique	300 dpi / 600 dpi
Modes de numérisation	Couleur: Entrée 48 bit ; Sortie 24 bit Echelle de gris: Entrée 16 bit ; Sortie 8 bit
Vitesse de Numérisation	4" x 6" Photo: Environ 2 secondes Document (A4): Environ 5 secondes
Surface de numérisation (L x L)	Minimum: 1" x 1" Maximum: 8.5" x 11.7"
Grammage papier acceptable (épaisseur)	Non embossé : 0,76 mm ou moins
D'alimentation d'énergie	24 Vdc / 0.75 A
Interface	USB 2.0
Poids	1.48 Kg (3.26 Lbs)
Dimensions physiques (L x P x H)	289.9 mm x 160.6 mm x 158mm (11.4" x 6.3" x 6.2")

³ Les spécifications techniques livrés avec ce produit peut changer à tout moment sans avertissement préalable.

Appendice B : Touches de Raccourcis de l'ePhoto

Pour le SE Windows

Raccourcis clavier généraux

Le tableau suivant contient des raccourcis clavier généraux dans L'écran Numériser.

Appuyez sur cette touche	Pour effectuer cette opération
Ctrl	Sélectionnez des images non consécutives
Maj	Sélectionnez un groupe consécutif d'images
Ctrl + Z	Annulez une action (y compris une opération de rotation, suppression, etc.)
Ctrl + Y	Refaites une action (y compris une opération de rotation, suppression, etc.)
Ctrl + A	Sélectionnez toutes les images
Ctrl + S	Sauvegardez toutes les images
Supprimer	Supprimez les images sélectionnées
→ flèche droite	Déplacez la sélection vers la droite d'une image
← flèche gauche	Déplacez la sélection vers la gauche d'une image
↑ flèche vers le haut	Déplacez la sélection vers le haut d'une image
↓ flèche vers le bas	Déplacez la sélection vers le bas d'une image

Le tableau suivant contient des raccourcis clavier généraux dans L'écran Éditer.

Appuyez sur cette touche	Pour effectuer cette opération
Ctrl + Z	Annulez une action (y compris une opération de rotation, suppression, etc.)
Ctrl + Y	Refaites une action (y compris une opération de rotation, suppression, etc.)
Supprimer	Supprimez les images sélectionnées
→ flèche droite	Déplacez la sélection vers la droite d'une image
← flèche gauche	Déplacez la sélection vers la gauche d'une image

Commande de Souris

Action	Pour effectuer cette opération
Cliquez sur l'image	Sélectionnez l'image, vous pouvez utiliser la touche de raccourci du clavier pour sélectionner plusieurs images.
Cliquez deux fois sur l'image	Entrez dans L'écran Éditer.
Cliquez sur l'image et faites glisser	Déplacez l'image vers un dossier du Classeur ou réorganisez la séquence des images.
Cliquez sur la zone vide et faites glisser	Sélectionnez toutes les images dans la zone de sélection rectangulaire.

Pour le SE Mac

Raccourcis clavier généraux

Le tableau suivant contient des raccourcis clavier généraux dans L'écran Numériser.

Appuyez sur cette touche	Pour effectuer cette opération
Commande	Sélectionnez des images non consécutives
Maj	Sélectionnez un groupe consécutif d'images
Commande-Z	Annulez une action (y compris une opération de rotation, suppression, etc.)
Commande-Y	Refaites une action (y compris une opération de rotation, suppression, etc.)
Commande-A	Sélectionnez toutes les images
Commande-S	Sauvegardez toutes les images
Suppr	Supprimez les images sélectionnées
Flèche vers la droite	Déplacez la sélection vers la droite d'une image
Flèche vers la gauche	Déplacez la sélection vers la gauche d'une image
Flèche vers le haut	Déplacez la sélection vers le haut d'une image
Flèche vers le bas	Déplacez la sélection vers le bas d'une image

Le tableau suivant contient des raccourcis clavier généraux dans L'écran Éditer.

Appuyez sur cette touche	Pour effectuer cette opération
Commande-Z	Annulez une action (y compris une opération de rotation, suppression, etc.)
Commande-Y	Refaites une action (y compris une opération de rotation, suppression, etc.)
Suppr	Supprimez les images sélectionnées
Flèche vers la droite	Déplacez la sélection vers la droite d'une image
Flèche vers la gauche	Déplacez la sélection vers la gauche d'une image

Commande de Souris

Action	Pour effectuer cette opération
Cliquez sur l'image	Sélectionnez l'image, vous pouvez utiliser la touche de raccourci du clavier pour sélectionner plusieurs images.
Cliquez deux fois sur l'image	Entrez dans L'écran Éditer.
Cliquez sur l'image et faites glisser	Déplacez l'image vers un dossier du Classeur ou réorganisez la séquence des images.
Cliquez sur la zone vide et faites glisser	Sélectionnez toutes les images dans la zone de sélection rectangulaire.

Appendice C:

Service après-vente et garantie

Visitez notre site web www.plustek.com pour plus d'informations sur le service client. Pour éviter un délai, veuillez vous munir des informations:

- 🔧 **Nom et modèle du scanner**
- 🔧 **Numéro de série du scanner (Situé à l'arrière du scanner)**
- 🔧 **Version du DVD et numéro de pièce du scanner**
- 🔧 **Une description détaillée du problème**
- 🔧 **La marque et le modèle de votre ordinateur**
- 🔧 **La vitesse de son processeur**
- 🔧 **Votre système d'exploitation et BIOS (optionnel) actuels**
- 🔧 **Le nom, la version et l'éditeur de vos autres logiciels**
- 🔧 **Les autres périphériques USB installés**

Informations de Support et d'Entretien

Le cas échéant, la période de disponibilité des pièces de rechange et les possibilités d'améliorer l'information sur le produit. Veuillez demander aux distributeurs et aux fournisseurs locaux les informations sur les pièces de rechange et les informations sur la mise à jour d'un produit.

Information requested by relevant Implementing Measure. Please ask local distributors and suppliers for the related information of Implementing Measure test report.

Ne disposer d'aucuns produits avant de demander aux distributeurs et aux fournisseurs locaux d'obtenir les informations correctes sur les bonnes méthodes et procédures de diminutions des incidences sur l'environnement.

Si vous voulez mettre au rebut le produit et/ou un accessoire, veuillez demander aux distributeurs et fournisseurs locaux l'adresse du centre de recyclage le plus proche.

Pour toutes questions d'entretien, veuillez demander aux distributeurs et aux fournisseurs locaux l'adresse du centre d'entretien le plus proche afin de prolonger le temps de vie d'utilisation du produit.

Si vous voulez entretenir et autoriser le produit de manière légale, veuillez demander aux distributeurs et aux fournisseurs locaux l'obtention de l'adresse des magasins les plus proches.

Déclaration de garantie limitée

Cette Déclaration de garantie limitée ne s'applique qu'aux options d'origine que vous avez achetées à un revendeur autorisé pour votre propre usage, et non pour une éventuelle revente.

La garantie du constructeur s'entend pièces et main-d'œuvre, et n'est applicable qu'après réception de la preuve d'achat originale. Pour bénéficier d'une réparation au titre de la garantie, vous pouvez contacter le revendeur ou le distributeur, ou encore visiter notre site Web pour connaître les dernières informations relatives à notre service après-vente. Vous pouvez également nous contacter par e-mail.

Si vous transférez ce produit à un autre utilisateur, le bénéfice de la garantie est acquis à ce dernier durant le reste de la période de garantie. Vous devez donc transférer votre preuve d'achat et cette déclaration à cet utilisateur.

Nous garantissons que cet appareil est en bon état de fonctionnement et est conforme à sa description fonctionnelle telle qu'elle figure dans la documentation fournie. Sur présentation d'une preuve d'achat, les pièces de remplacement bénéficient de la garantie restant à courir pour les pièces qu'elles remplacent.

Avant de renvoyer ce produit au titre du bénéfice de la garantie, vous devez en retirer tous les programmes, toutes les données et tous les supports amovibles. Les produits retournés sans mode d'emploi et sans éléments logiciels seront remplacés sans mode d'emploi et sans éléments logiciels.

Cette Garantie limitée ne s'étend pas à un échange lorsque le problème résulte d'un accident, d'un désastre naturel, d'un acte de vandalisme, d'une erreur ou d'un abus d'utilisation, d'une utilisation dans un environnement non adapté, d'une modification de programme, d'un autre appareil ou d'une modification du produit non effectuée par le fabricant.

Si le produit concerné est une option, cette Garantie limitée ne s'applique que si ce produit est utilisé avec l'appareil pour lequel il a été conçu.

Pour toutes questions concernant votre Garantie limitée, veuillez contacter le revendeur approuvé auprès duquel vous avez acheté ce produit, ou directement le fabricant.

CETTE GARANTIE LIMITÉE REMPLACE TOUTES LES AUTRES GARANTIES, EXPLICITES OU IMPLICITES, Y COMPRIS, MAIS SANS Y ÊTRE LIMITÉ, LES GARANTIES IMPLICITES DE COMMERCIALISABILITÉ ET D'ADAPTATION À UN USAGE PARTICULIER. TOUTEFOIS, LES LOIS EN VIGUEUR DANS CERTAINS PAYS N'AUTORISENT PAS L'EXCLUSION DES GARANTIES IMPLICITES. SI CES LOIS SONT APPLICABLES, TOUTES LES GARANTIES IMPLICITES OU EXPLICITES SONT LIMITÉES EN DURÉE À LA PÉRIODE DE GARANTIE. AUCUNE AUTRE GARANTIE NE POURRA ÊTRE INVOQUÉE À L'ISSUE DE CETTE PÉRIODE.

Certaines juridictions n'autorisent pas les limitations de durée d'une garantie implicite ; la limitation ci-dessus peut donc ne pas s'appliquer.

En aucune circonstance le fabricant ne saurait être tenu pour responsable de l'un des événements suivants :

- 🔊 Plainte d'un tiers contre vous pour pertes ou dommages.
- 🔊 Perte de, ou dommage causé à, vos données ou enregistrements ; ou
- 🔊 Dommages économiques consécutifs (y compris perte de profits ou d'économies) ou incidents, même si le fabricant est informé qu'une telle possibilité existe.

Certaines juridictions n'autorisent pas l'exclusion ou les limitations de dommages incidents ou consécutifs ; la limitation ci-dessus peut donc ne pas s'appliquer à votre cas.

Cette Garantie limitée vous accorde des droits juridiques spécifiques, et vous pouvez également disposer d'autres droits, qui varient selon les juridictions.

Déclaration de Radio Fréquence FCC

Cet équipement a été examiné et avéré pour être conforme aux limites pour un dispositif numérique de la classe B, conformément à la partie 15 des règles de FCC. Ces limites sont conçues pour assurer la protection raisonnable contre l'interférence nocive dans une installation résidentielle.

Cet équipement génère, utilise et peut émettre des énergies à fréquences radio et, si installé incorrectement, peut causer des interférences nocives aux communications radio. Toutefois, il n'y a aucune garantie qu'une interférence n'interviendra pas dans une réception télévisée particulière (qui peut être déterminée en mettant l'appareil hors et sous tension), l'utilisateur est encouragé à essayer de corriger l'interférence en prenant une ou plusieurs des mesures suivantes:

- 🔊 Réorientez ou remplacez l'antenne de réception.
- 🔊 Augmentez la séparation entre l'équipement et le récepteur.
- 🔊 Connectez l'équipement sur un circuit différent de celui sur lequel est connecté le récepteur.
- 🔊 Les câbles d'interconnexion gainés et le cordon d'alimentation gainé fournis avec cet équipement doivent être utilisés avec cet équipement pour assurer la conformité avec la limite de transmission RF régulant cet appareil.
- 🔊 Consultez un revendeur ou un technicien radio/TV pour plus d'aide si la situation reste inchangée.
- 🔊 Des changements ou modifications non expressément approuvés par le fabricant ou un centre de service autorisé pourraient annuler l'autorisation de l'utilisateur à se servir de l'équipement.

Ce matériel est conforme avec la Partie 15 des règlements de la FCC. Le fonctionnement répond à 2 conditions : (1) l'appareil ne doit pas créer d'interférences nuisibles, et (2) l'appareil doit accepter toute interférence reçue, incluant les

interférences qui pourraient provoquer un fonctionnement indésirable.

l'Aide de ePhoto



ePhoto: Table des Matières

Part I Introduction	2
Part II Présentation de l'interface utilisateur	2
1 Barre d'outils	3
2 Classeur	5
3 L'écran Numériser	6
4 L'écran Éditer	8
Ajuster (Pour images et documents)	9
Ajuster (Pour les images)	11
Ajuster (Pour les documents)	12
Part III Utiliser ce programme	13
1 Scanner les images	13

1 Introduction

Ce programme est un programme spécialisé de numérisation d'images vous permettant de numériser et d'éditer de manière pratique des photos et des documents, puis de sauvegarder automatiquement leurs fichiers électroniques dans le dossier désigné. Ce programme, qui intègre en toute simplicité le fonctionnement de votre scanner dans votre ordinateur, fournit un moyen rapide et pratique de réaliser diverses fonctions.

Ce fichier d'aide vous aidera à vous familiariser avec l'interface utilisateur du programme et les fonctions connexes. Nous vous guiderons également pas à pas à travers des applications pratiques dans le cadre de vos tâches quotidiennes. Les programmes inclus dans le CD de Configuration/Application doivent être installés sur votre ordinateur pour que les fonctions de numérisation de ce programme fonctionnent correctement.

Cette aide suppose que l'utilisateur est familier avec Microsoft Windows / Mac OS. Si ce n'est pas le cas, nous vous conseillons de mieux faire connaissance avec Microsoft Windows / Mac OS en consultant votre manuel Microsoft Windows / Mac OS avant d'utiliser votre scanner. Les captures d'écran figurant dans cette aide en ligne ont été effectuées avec Windows 7. Si vous utilisez Mac OS, votre écran se présentera différemment mais les fonctions restent identiques.

2 Présentation de l'interface utilisateur

L'interface utilisateur contient les éléments suivants :

- [L'écran Numériser](#) : L'écran **Numériser** est celui où vous définissez vos paramètres de numérisation. Vous pouvez sélectionner une ou plusieurs images à éditer, partager ou supprimer.
- [L'écran Éditer](#) : L'écran **Éditer** est celui qui vous permet d'appliquer divers effets de filtre et d'effectuer des réglages plus détaillés de vos images.



Pour lancer le programme, vous pouvez procéder ainsi :

Pour le SE Windows :



1. Dans le menu **Démarrer** dans Windows, aller sur **Tous les programmes > Nom du Model de Votre Scanner**, puis cliquez sur **Plustek ePhoto**. (Pour les utilisateurs de Windows 8.1: pointez le curseur de votre souris dans le coin supérieur ou inférieur droit de votre écran pour ouvrir la barre **icônes**. Cliquez sur l'icône **Démarrer**, puis cliquez sur la flèche vers le bas située près du coin inférieur gauche de l'écran. L'écran **Applications** s'affiche. Déplacez votre curseur vers le bord droit de l'écran pour naviguer vers la droite jusqu'à afficher **Nom du Model de Votre Scanner**, puis cliquez sur **Plustek ePhoto**.)

2. Double-cliquez sur l'icône  sur le bureau.

Pour le SE Mac :

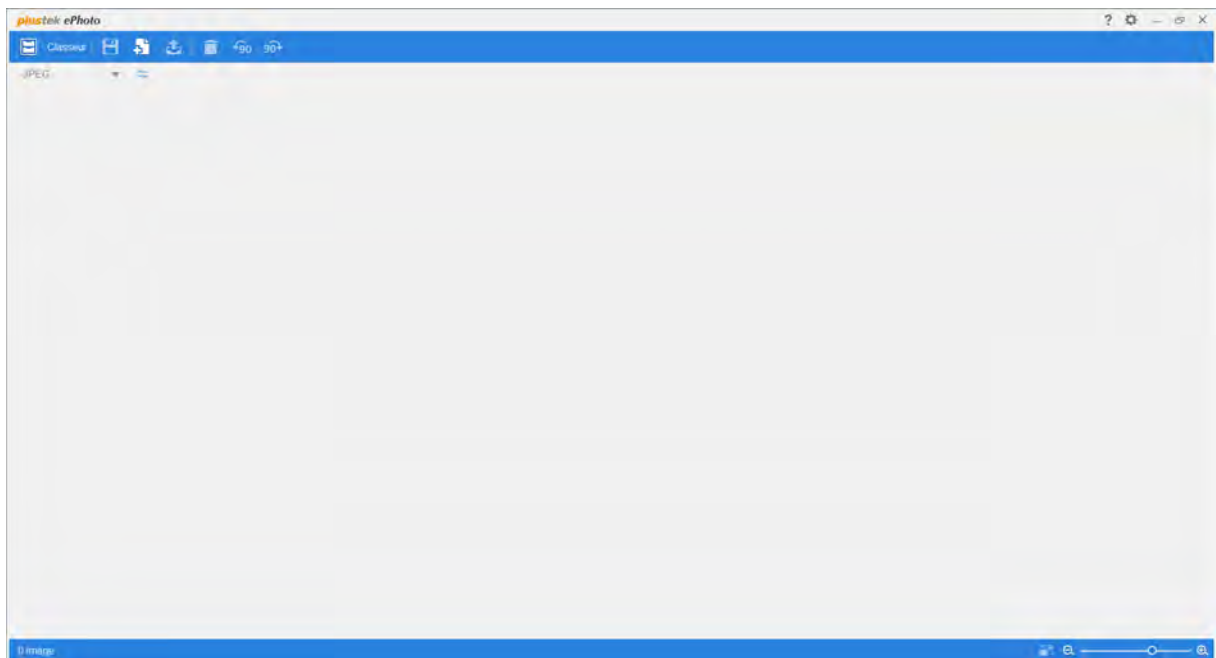
1. Double-cliquez l'icône  dans **Finder > Applications > PlusTek > Nom du Model de Votre Scanner**.
2. Cliquez l'icône  dans le Dock.





Pour fermer le programme, veuillez cliquer sur le bouton **Fermer**  situé dans le coin supérieur droit de la fenêtre du programme. Faites un clic droit sur l'icône  **ePhoto** dans la zone de notification et sélectionnez **Quitter** dans le menu contextuel pour quitter le programme.

2.1 Barre d'outils

La barre d'outils comprend des fonctions souvent nécessaires pour travailler avec ce programme plus rapidement et plus facilement.

Les boutons suivants sont disponibles dans la barre d'outils.



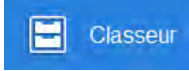

?	<p>Cliquez sur ce bouton pour ouvrir un menu contextuel avec les éléments suivants :</p> <ul style="list-style-type: none"> ○ Préférences : Sélectionnez cette option pour ouvrir la boîte de dialogue Préférences. <ul style="list-style-type: none"> ● Lancer l'application lorsque je démarre Windows : Cochez cette case pour démarrer automatiquement le programme ePhoto lorsque vous démarrez un ordinateur sous Windows. ● Numériser et enregistrer directement dans : Cochez cette case pour numériser et enregistrer les images directement dans le dossier spécifique sans ouvrir la fenêtre du programme. Cliquez sur le bouton  et utilisez la boîte de dialogue pour sélectionner le dossier où vous souhaitez enregistrer vos images numérisées. Par exemple, le chemin d'accès par défaut dans Windows 7 est Utilisateurs > Public > Images publiques > Plustek Photo. ● Mise à jour automatique : Activez cette case à cocher et sélectionnez une valeur dans la liste déroulante pour définir la fréquence à laquelle ce programme doit vérifier automatiquement l'existence de mises à jour. Cliquez sur le bouton Rech. Mises à jour pour vérifier s'il y a des mises à jour. ● Qualité JPEG: Ajustez les paramètres de qualité du format de fichier JPEG. ● Profil ICC : Cochez cette case et sélectionnez un profil dans la liste déroulante pour définir le standard de couleur de sortie du périphérique. ○ Étalonnage : Sélectionnez cette option pour ouvrir la boîte de dialogue Calibrage. Suivez les instructions qui s'affichent à l'écran pour terminer l'étalonnage. Sauver la Feuille d'étalonnage au cas où vous devriez calibrer le scanner à l'avenir. ○ À propos de : Sélectionnez cette option pour ouvrir la boîte de dialogue d'informations du programme. ○ Aide : Sélectionnez cette option pour lancer le fichier d'aide en ligne.
	<p>Cliquez sur ce bouton pour ouvrir une boîte de dialogue Paramètres. Vous pouvez régler les paramètres dans cette boîte de dialogue.</p> <ul style="list-style-type: none"> ● Couleur : Sélectionnez le mode de couleur souhaité dans la liste déroulante. ● Résolution : Sélectionnez la résolution souhaitée dans la liste déroulante. Plus la résolution est élevée, plus la numérisation et le fichier résultant seront détaillés. ● Nom de Fichier : Entrez le nom de fichier souhaité dans le champ. Le nom par défaut utilise la date et l'heure de votre ordinateur. ● Langue OCR : Sélectionnez une langue d'OCR souhaitée dans la liste déroulante. ● Numériser en tant que: Sélectionnez le type de numérisation souhaité dans la liste déroulante. ● Découpage & Alignement auto : Cochez cette case pour que ePhoto identifie automatiquement les dimensions de l'image que vous avez numérisée et redresse l'image inclinée après avoir effectué un rognage automatique. La forme du recadrage sera un carré ou un rectangle, cette forme ne sera jamais un polygone. ● Utiliser Quick fix : Cochez cette case pour appliquer la fonction de correction rapide, optimiser les images numérisées.

2.2 Classeur

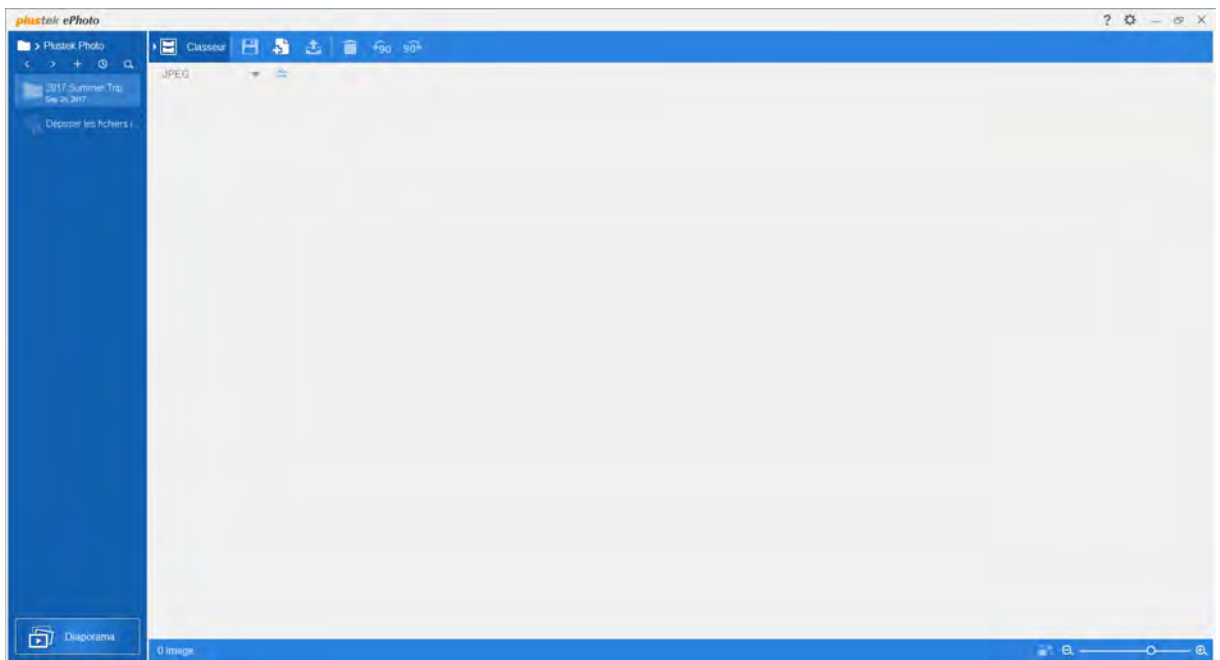
Cliquez sur le bouton  **Classeur** pour afficher le panneau de configuration, vous pouvez ajouter des dossiers, trouver les dossiers récents et rechercher rapidement les dossiers souhaités. Vous pouvez également créer ici votre propre diaporama. Cliquez



à nouveau sur le bouton  **Classeur** pour fermer le panneau de configuration.

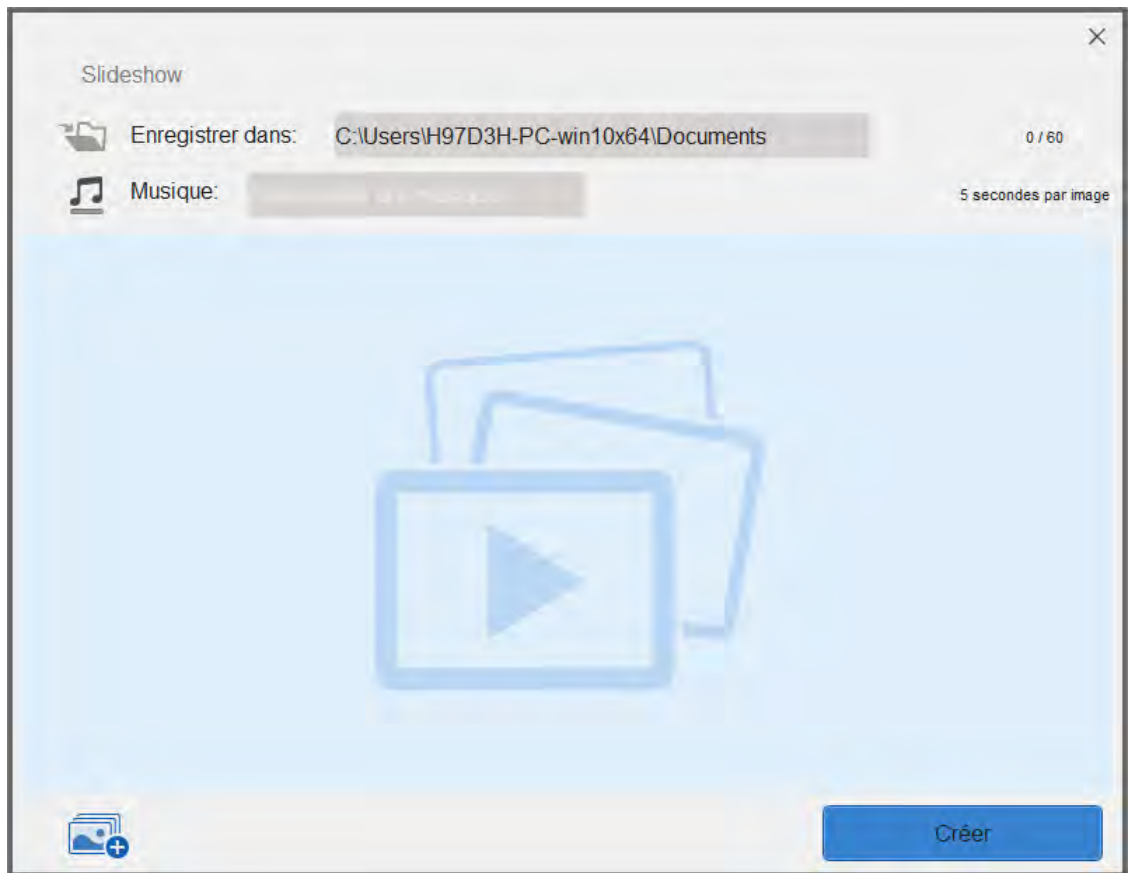

-  **Retour** : Cliquez sur ce bouton pour revenir au dossier précédent.
-  **Avancer Wi** : Cliquez sur ce bouton pour passer au dossier suivant.
-  **Nouveau dossier** : Cliquez sur ce bouton pour ajouter un nouveau dossier. Vous pouvez nommer le dossier dans l'espace vide dédié. Vous pouvez ici trier vos images numérisées en utilisant la fonction glisser-déposer vers les dossiers souhaités.
-  **Dossiers récents** : Cliquez sur ce bouton pour afficher les dossiers récemment visités.
-  **Recherche rapide** : Cliquez sur ce bouton pour rechercher rapidement les dossiers souhaités.

-  **Diaporama** : Cliquez sur ce bouton pour faire apparaître la boîte de dialogue de Diaporama. Vous serez invité(e) à télécharger le programme FFMpeg.

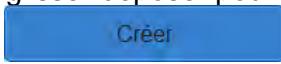

- *  **Enregistrer dans** : Cliquez sur la colonne grise pour sélectionner le dossier d'enregistrement souhaité pour votre diaporama.
- *  **Musique** : Cliquez sur la colonne grise pour ajouter de la musique à votre diaporama. Le fichier de musique devra être inférieur à 5 minutes.
- *  **Ajouter des images** : Cliquez sur ce bouton pour sélectionner les images souhaitées pour votre diaporama. La valeur maximale est de 60 images. Vous pouvez transposer les images souhaitées grâce à la fonction glisser-déposer pour réorganiser l'ordre des images.
- *  **Créer** : Cliquez sur ce bouton pour créer votre propre diaporama.







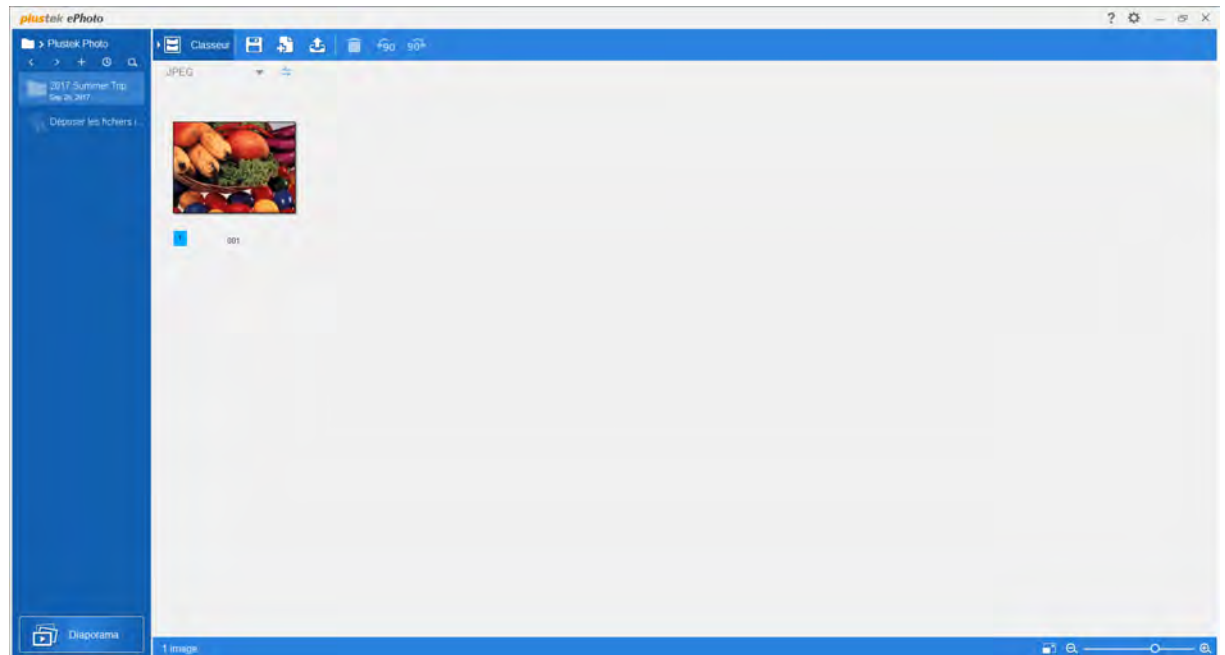

2.3 L'écran Numériser

Insérer le document ou photo, face contre le scanner. Alignez toujours le centre du bord de votre photo / document sur ce repère d'alignement . Veuillez placer les bords de votre photo / document entre les deux repères de la zone de numérisation maximale. La numérisation démarre aussitôt. Les images numérisées sont affichées dans Plustek



ePhoto, et vous pouvez réaliser les travaux d'édition d'images. Le maximum d'images numérisées à la fois pour le système d'exploitation Windows est de 50, et de 60 pour Mac.



Vous pouvez sélectionner une ou plusieurs images à éditer, partager ou supprimer. Cliquez simplement sur une image pour sélectionner l'image souhaitée, vous pouvez utiliser la touche Majuscule du clavier pour sélectionner plusieurs images. Les images sélectionnées sont mises en évidence avec un rectangle bleu autour d'elles. Cliquez sur la zone vide pour désélectionner les images.

-  **Enregistrer** : Cliquez sur ce bouton pour enregistrer les images.
-  **Ajouter photos existantes** : Cliquez sur ce bouton pour importer des images existantes vers le ePhoto.
-  **Génération de fichiers** : Cliquez sur ce bouton pour envoyer les images sélectionnées vers les destinations souhaitées. Vous pouvez partager les images sur les réseaux sociaux ou les services cloud les plus populaires, les imprimer avec une imprimante connectée ou les envoyer par courrier électronique.
-  **Supprimer** : Cliquez sur ce bouton pour supprimer les images sélectionnées.
-  **Faire pivoter à gauche** : Cliquez sur ce bouton pour faire tourner les images sélectionnées dans le sens antihoraire.
-  **Faire pivoter vers la droite** : Cliquez sur ce bouton pour faire tourner les images sélectionnées dans le sens horaire.
-  **Format de Fichier** : Cliquez sur ce bouton pour enregistrer les images dans un autre format de fichier. Sélectionnez le format souhaité dans la liste déroulante.
-  **Séquence** : Cliquez sur ce bouton pour organiser les images numérisées par

ordre croissant ou décroissant.



-  **Vue plein écran** : Cliquez sur ce bouton pour passer au mode d'affichage plein écran.
-  **Zoom arrière** : Cliquez sur ce bouton pour rétrécir l'aperçu des images numérisées.
-  **Zoom avant** : Cliquez sur ce bouton pour élargir l'aperçu des images numérisées.



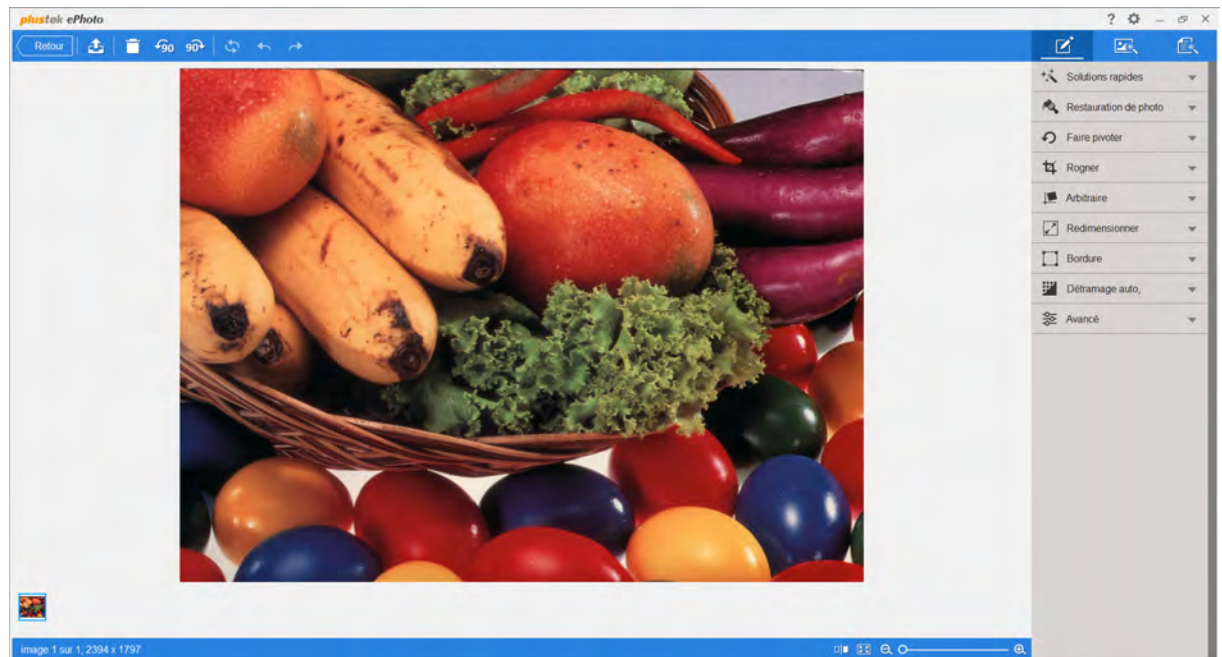







2.4 L'écran Éditer

Double-cliquer sur les images sélectionnées vous fait accéder à l'écran **Éditer**.



L'écran **Éditer** est celui qui vous permet d'appliquer divers effets de filtre et d'effectuer des réglages plus détaillés de vos images. Pour vous aider à visualiser les effets et réglages, vous pouvez passer aux mode "Double vue". Toutes les modifications peuvent être annulées et rétablies pas à pas, vous pouvez également remettre l'image dans son état d'origine.

-  **Retour** : Cliquez sur ce bouton pour retourner à l'écran **Numériser**.
-  **Génération de fichiers** : Cliquez sur ce bouton pour envoyer les images sélectionnées vers les destinations souhaitées. Vous pouvez partager les images sur les réseaux sociaux ou les services cloud les plus populaires, les imprimer avec une imprimante connectée ou les envoyer par courrier électronique.

-  **Supprimer** : Cliquez sur ce bouton pour supprimer les images sélectionnées.
-  **Faire pivoter à gauche** : Cliquez sur ce bouton pour faire tourner les images sélectionnées dans le sens antihoraire.
-  **Faire pivoter vers la droite** : Cliquez sur ce bouton pour faire tourner les images sélectionnées dans le sens horaire.
-  **Réinitialiser** : Cliquez sur ce bouton pour réinitialiser les images sélectionnées et les remettre dans leur état d'origine.
-  **Annuler** : Cliquez sur ce bouton pour annuler le dernier effet ou réglage.
-  **Rétablir** : Cliquez sur ce bouton pour rétablir le dernier effet ou réglage.
-  **Double vue** : Cliquez sur ce bouton pour passer au mode double vue.
-  **Ajuster l'Échelle** : Cliquez sur ce bouton pour visualiser l'image numérisée dans une taille de fenêtre adaptée.
-  **Zoom arrière** : Cliquez sur ce bouton pour faire un zoom arrière de l'image actuellement sélectionnée. Vous pouvez également utiliser la roulette de la souris dans le sens descendant pour effectuer cette action.
-  **Zoom avant** : Cliquez sur ce bouton pour faire un zoom avant de l'image actuellement sélectionnée. Vous pouvez également utiliser la roulette de la souris dans le sens montant pour effectuer cette action.

2.4.1 Ajuster (Pour images et documents)

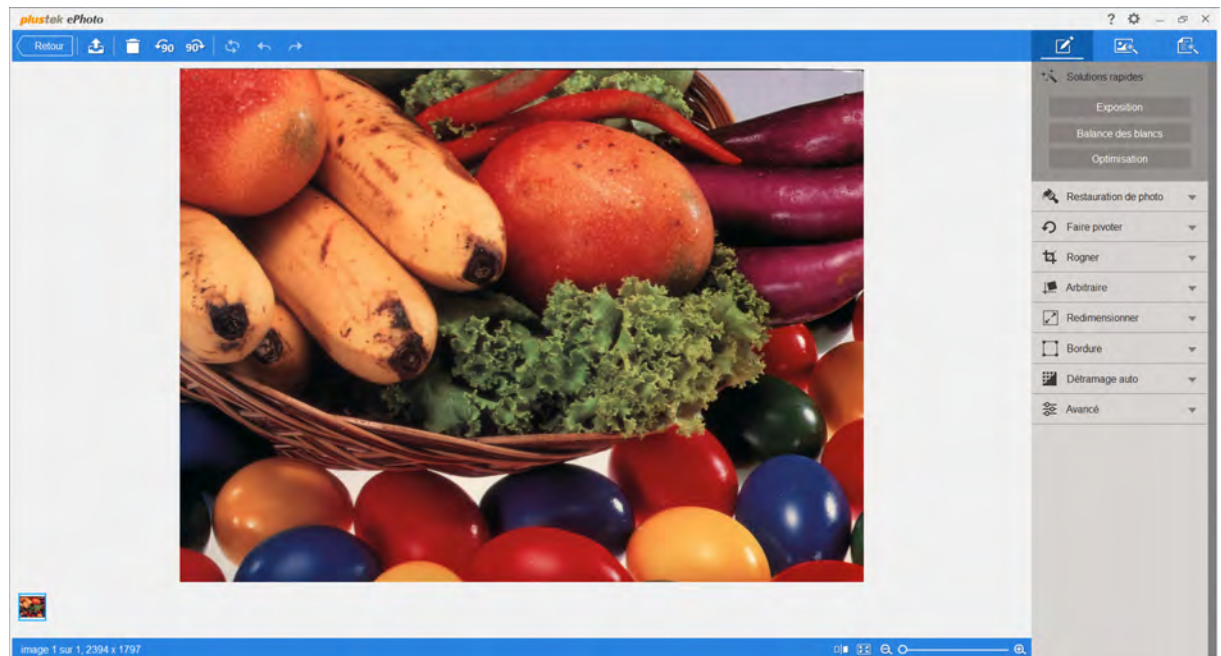





Cliquez sur l'onglet  pour visualiser tous les réglages disponibles pouvant être appliqués à vos images et documents. Cliquez sur n'importe quel réglage pour l'appliquer à l'image actuellement sélectionnée. Si le réglage possède des sous-options que vous pouvez sélectionner, un élargissement se produira lorsque vous cliquez dessus. Sélectionnez les réglages désirés et cliquez sur le bouton **Appliquer** pour appliquer le réglage ou cliquez sur le bouton **Annuler** pour fermer les sous-options du réglage.

- **Solutions rapides** : Vous pouvez cliquer sur le bouton **Exposition** pour obtenir une image à exposition automatique, cliquer sur le bouton **Balance des blancs** pour effectuer la balance automatique des blancs, ou cliquer sur le bouton **Optimisation** pour voir le résultat optimisé de l'image sélectionnée.
- **Restauration de photo** : Vous pouvez cliquer sur le bouton **Correction automatique** pour voir le résultat de la correction automatique, cliquer sur le bouton **Contraste automatique** pour effectuer un contraste automatique, ou cliquer sur le bouton **Couleur automatique** pour obtenir une image couleur automatique.
- **Faire pivoter** : Vous pouvez cliquer ici sur la méthode de rotation désirée.
- **Rogner** : Vous pouvez cliquer ici sur le ratio de rognage souhaité.
- **Arbitraire** : Vous pouvez ajuster l'angle de l'image si nécessaire.
- **Redimensionner** : Entrez la **Largeur**, la **Hauteur** et la **Résolution** désirées pour redimensionner l'image numérisée.
- **Bordure** : Sélectionnez pour ajuster la bordure vers l'intérieur ou l'extérieur, configurer les valeurs d'**Épaisseur** et/ou d'**Angle arrondi**, et sélectionner la couleur de la bordure.
- **Détramage auto** : Vous pouvez cliquer sur les boutons **Généralités**, **Journal** ou **Magazine** pour voir les résultats respectifs.
- **Avancé** : Vous pouvez ajuster le **Contraste**, la **Luminosité**, la **Saturation**, la **Tonalité** et le **Gamma** de l'image numérisée.

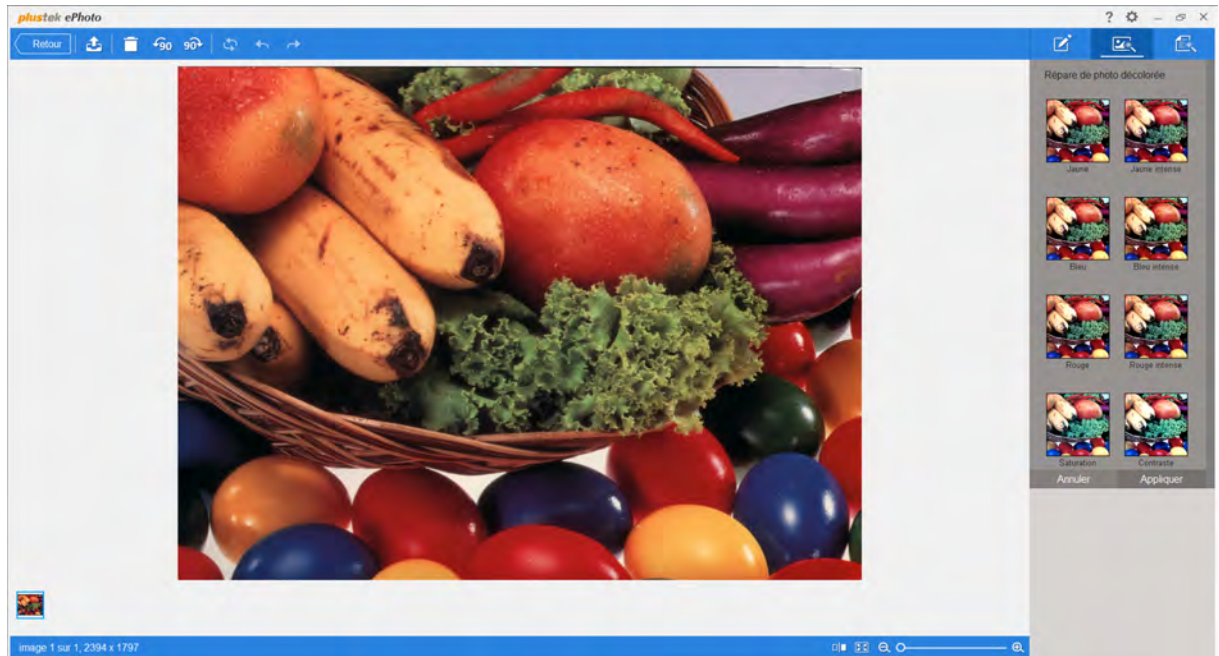
2.4.2 Ajuster (Pour les images)





Cliquez sur l'onglet  pour visualiser tous les réglages disponibles pouvant être appliqués à vos images. Cliquez sur n'importe quel réglage pour l'appliquer à l'image actuellement sélectionnée. Si le réglage possède des sous-options que vous pouvez sélectionner, un élargissement se produira lorsque vous cliquez dessus. Sélectionnez les réglages désirés et cliquez sur le bouton **Appliquer** pour appliquer le réglage ou cliquez sur le bouton **Annuler** pour fermer les sous-options du réglage.

- **Répare de photo décolorée** : Vous pouvez sélectionner la méthode de restauration souhaitée pour vos photos décolorées.
- **Accentuer** : Vous pouvez ici configurer la netteté.
- **Flou** : Vous pouvez ici ajuster le niveau de flou.
- **Anti-yeux rouges** : Vous pouvez cliquer sur le bouton **Auto** ou **Manuelle** pour voir les résultats respectifs.
- **Montage** : Vous pouvez créer ici votre propre photomontage. Sélectionnez la valeur des images souhaitées et la mise en page du photomontage. Ajustez ensuite l'**Échelle** des images, et configurez l'**Épaisseur**, l'**Angle arrondi** et la **Couleur** de la bordure.
- **Fusionner** : Sélectionnez la mise en page souhaitée pour mêler vos images.
- **Effets**: Cliquez sur n'importe quel titre de catégorie pour agrandir la liste de cette catégorie. Utilisez la roulette de votre souris pour parcourir la liste des effets disponibles, puis sélectionnez l'effet désiré avec un clic de souris. L'effet sélectionné

sera appliqué à vos images afin que vous puissiez mieux visualiser l'effet.

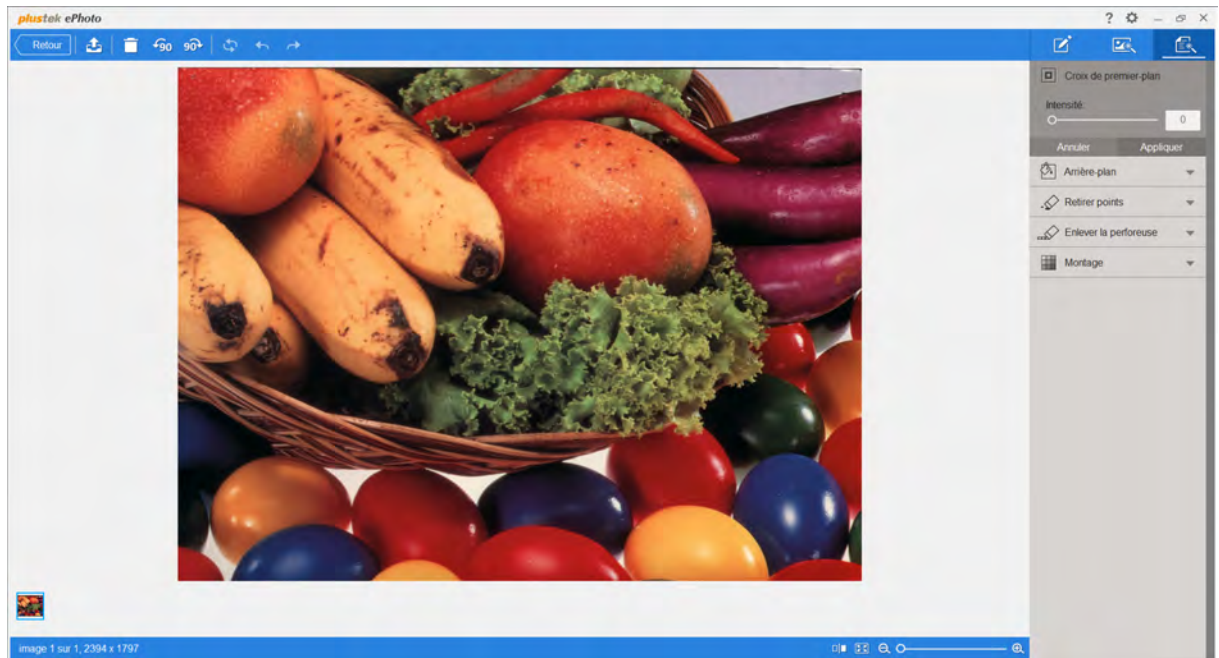
2.4.3 Ajuster (Pour les documents)



Cliquez sur l'onglet  pour visualiser tous les réglages disponibles pouvant être appliqués à vos documents. Cliquez sur n'importe quel réglage pour l'appliquer à l'image actuellement sélectionnée. Si le réglage possède des sous-options que vous pouvez sélectionner, un élargissement se produira lorsque vous cliquez dessus. Sélectionnez les réglages désirés et cliquez sur le bouton **Appliquer** pour appliquer le réglage ou cliquez sur le bouton **Annuler** pour fermer les sous-options du réglage.

- **Croix de premier-plan:** Vous pouvez améliorer les caractères de l'image numérisée en ajustant la largeur de trait au premier-plan.
- **Arrière-plan:** Sélectionnez pour effectuer le **Remplissage de l'arrière-plan** ou le **Remplissage de bord** avec la couleur d'arrière-plan ou une couleur choisie.
- **Retirer points:** Vous pouvez ajuster l'intensité de **Retirer points**.
- **Enlever la perforuse:** Vous pouvez sélectionner de remplir les perforations avec une couleur d'arrière-plan ou une couleur choisie.
- **Montage:** Vous pouvez ajuster l'intensité du **Montage** pour améliorer l'aspect visuel de l'image numérisée.

3 Utiliser ce programme

Cette section couvre les instructions les plus fréquentes que vous souhaitez certainement connaître pour ce programme. Nous vous guiderons pas à pas dans ces applications pratiques.

- **Scanner les images** : Numérisez et enregistrez une ou plusieurs images sans effectuer de traitement. Les images numérisées seront enregistrées dans le format de fichier et le dossier de votre choix.

3.1 Scanner les images

Suivez les étapes décrites ci-dessous :

1. Pour lancer le programme, vous pouvez procéder ainsi :

Pour le SE Windows :

- Dans le menu **Démarrer** dans Windows, aller sur **Tous les programmes > Nom du Model de Votre Scanner**, puis cliquez sur **Plustek ePhoto**. (Pour les utilisateurs de Windows 8.1: pointez le curseur de votre souris dans le coin supérieur ou inférieur droit de votre écran pour ouvrir la barre **Icônes**. Cliquez sur l'icône **Démarrer**, puis cliquez sur la flèche vers le bas située près du coin inférieur gauche de l'écran. L'écran **Applications** s'affiche. Déplacez votre curseur vers le bord droit de l'écran pour naviguer vers la droite jusqu'à afficher **Nom du Model de Votre Scanner**, puis cliquez sur **Plustek ePhoto**.)



Plustek
ePhoto

- Double-cliquez sur l'icône  sur le bureau.

Pour le SE Mac :

- Double-cliquez l'icône  dans **Finder > Applications > Plustek > Nom du Model de Votre Scanner**.



- Cliquez l'icône  dans le Dock.

2. Vous serez accueilli avec l'écran **Numériser**. Si nécessaire, réglez les paramètres de numérisation en cliquant sur le bouton **Paramètres** dans la barre d'outils.
3. Insérer le document ou photo, face contre le scanner. Alignez toujours le centre du bord de votre photo / document sur ce repère d'alignement . Veuillez placer les bords de votre photo / document entre les deux repères de la zone de numérisation maximale. La numérisation démarre aussitôt.
4. Les images numérisées sont affichées dans Plustek ePhoto, et vous pouvez réaliser les travaux d'édition d'images.

5. Cliquez sur le bouton **Enregistrer**, vos images sont déjà enregistrées et peuvent être trouvées dans le dossier que vous avez défini dans l'option **Numériser et enregistrer directement dans** dans la boîte de dialogue **Préférences**.

Vous pouvez sélectionner une ou plusieurs images à supprimer, à faire tourner ou à partager en même temps. Cliquez simplement sur une image pour sélectionner l'image souhaitée. Les images sélectionnées sont mises en évidence avec un rectangle bleu autour d'elles. Double-cliquer sur les images sélectionnées vous fait accéder à l'écran **Éditer**, vous pouvez appliquer différents effets de filtre et effectuer des réglages plus détaillés sur vos images.